

取付方法

1. U断面支柱を上げ、両側の固定ノブをしっかりと締付ける。

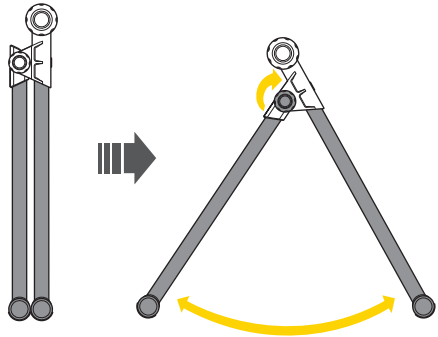

2. QRスキューワーエンドホルダーに収まるように後輪のクイックリリースレバーの位置を調節して下さい。(代表的なクイックリリースレバーには、下図のような2つのタイプがあります。)

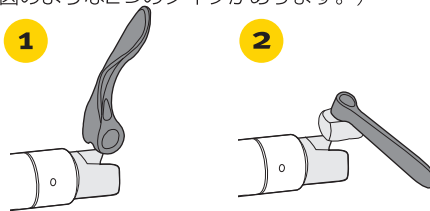

3. 後輪のクイックリリースレバーをQRスキューワーエンドホルダーにセットします。ホルダーの所定の位置に、正確に収まっていることを確かめてください。

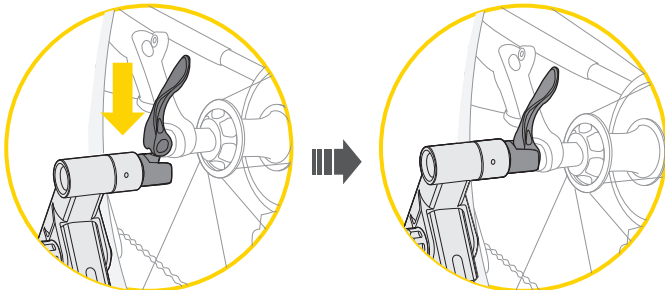

4-1. 左手で自転車を支えます。

4-2. 右足で支柱ベースを図のように踏んで、支柱がゆがまないようにします。

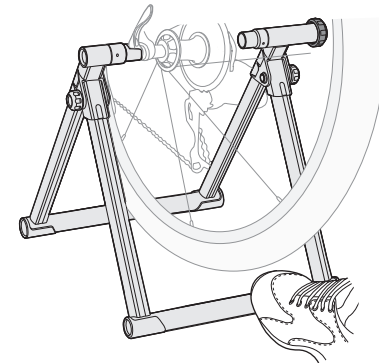

4-3. QRスキューワーエンドロッカーをホイール側にさし込み、時計方向に回してしっかりと固定します。

後輪クイックリリースナット側

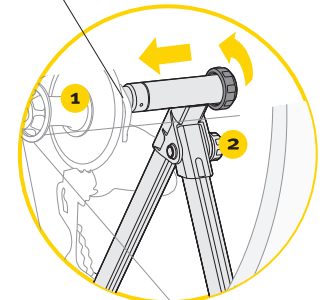

さし込んで固定

取外し方法

1. QRスキューワーエンドロッカーを、後輪右側のクイックリリースナットから外れるまで反時計方向に回します。

2. 後輪クイックリリースレバーをQRスキューワーエンドホルダーから持ち上げて外します。

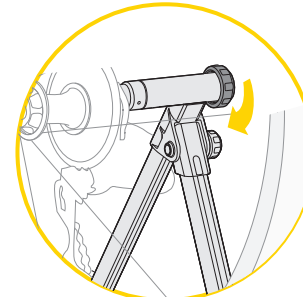

ロックを外す

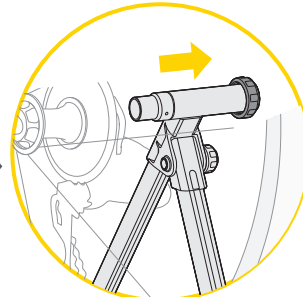

抜きとる

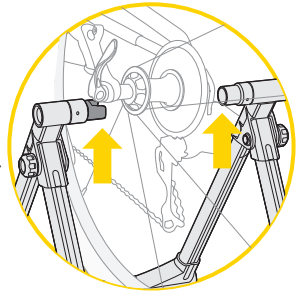

3. 左右側面の固定ノブを反時計方向に回してゆるめてから、U断面支柱を折畳みます。

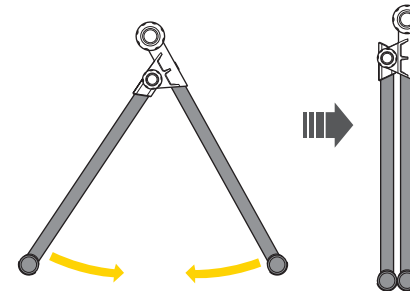

保証期限

2年間保証: 製品不良の場合のみ全パーツの保証をいたします。

保証の請求

保証を受けるには、ご購入日の日付の入った領収書が必要です。領収書なしで保証を受ける場合の保証期間は製造年月日から起算させていただきます。お客様の事故などによる外的要因、誤使用、改造、およびこのユーザーズガイドに従わない本来の用途以外のご使用による故障は保証を受けられません。故障した製品は故障状況を明記して、お買上げの販売店へお持ちください。お送りになる場合の送料はお客様にてご負担をお願いします。

* スペックやデザインは予告なく変更されることがあります。

トピーク製品は全国有名自転車店でお買い求めいただけます。

ご質問は、最寄りのトピーク正規販売店へどうぞ。

Website: www.topeak.jp

Copyright © Topeak, Inc. Printed in Taiwan / 2005

M-TW003DX-J 5/05